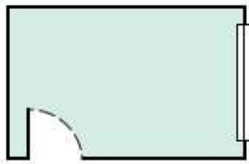


Cómo Distribuir los Muebles

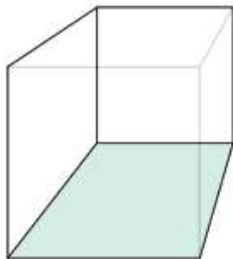
Una de las tareas más importantes en la decoración, y fundamento del equilibrio espacial, es la distribución de los muebles. Una habitación bella y cómoda requiere un estudio detallado de muchos factores: revestimientos, fuentes de iluminación, colores, estilo, etc., pero la distribución de muebles se considera una de las etapas clave en la búsqueda de buenos resultados. Para ello, se necesitan conocer algunas consideraciones básicas sobre la estructuración del espacio y algunas claves sobre cómo distribuir los muebles.

Es importante aclarar que todos estos aspectos sobre la distribución de muebles deben planificarse antes de realizar cualquier compra. Llegado el momento de comprar, ya habría que tener definido qué muebles se necesitan, cuáles serán sus dimensiones aproximadas y cómo se distribuirán los muebles en la habitación.

LA PLANTA
(El espacio en 2 dimensiones)



LA CAJA
(El espacio en 3 dimensiones)



El Espacio en la Decoración

La decoración requiere de distribuir y colocar diferentes objetos (incluidos los muebles) dentro de un espacio específico. Para entender los criterios que se utilizarán en la distribución de los muebles y otros objetos, necesitamos conocer las dos variables en que se considera el espacio en la decoración: el espacio en 2 dimensiones y espacio en 3 dimensiones.

La planta: el espacio en 2 dimensiones

El espacio considerado en 2 dimensiones se lo conoce como planta. La planta es el plano de la habitación en ancho y largo. Esta visión del espacio se utilizará para construir un plano de la habitación y poder distribuir en él los diferentes muebles y otros objetos.

La caja: el espacio en 3 dimensiones

El espacio considerado en 3 dimensiones se lo conoce como caja. La caja representa la habitación contemplada como un todo, en ancho, largo y alto. El suelo, las paredes y el techo constituyen una caja que será el ámbito de trabajo del

decorador. Esta visión del espacio nos servirá para entender cómo equilibran en él las formas de los objetos (altos, bajos, angostos, anchos) y cómo fluyen las líneas en la composición plástica de una habitación (rectas, curvas, horizontal, vertical).

El Espacio Vacío y la Circulación

Una vez que tomamos conocimiento de la definición del espacio considerado en 2 y 3 dimensiones, podemos empezar a planificar la distribución de los muebles. Lo primero que se tendrá en cuenta es la relación en el espacio entre los objetos sólidos y los espacios libres.

Al ocupar una habitación con elementos, como muebles y otros objetos, se generan zonas ocupadas por objetos sólidos y zonas vacías. Esto ocurre porque cada objeto ocupa un espacio y genera un espacio libre alrededor de él.

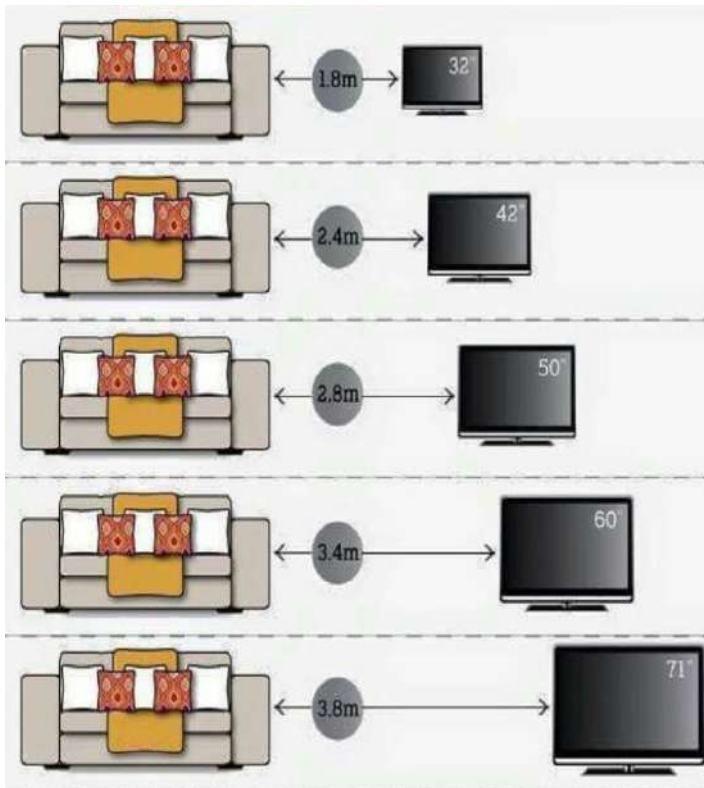
En decoración, el espacio vacío sirve tanto al equilibrio del diseño (la composición plástica de una habitación) como a la comodidad en el tránsito y uso del espacio. Los muebles requieren un espacio libre alrededor para su óptimo uso y la circulación dentro de la habitación se realiza transitando por esos espacios libres.

El espacio alrededor de un mueble

El vacío que rodea a un mueble es tan importante como el mueble mismo. Por un lado, ayuda a equilibrar las formas dentro de la composición plástica, pero también hace que estos muebles se puedan usar con comodidad.

Por ejemplo, las sillas requieren de espacio vacío para poder retirarlas al levantarse y para que, habiendo alguien sentado, otra persona pueda pasar por detrás cómodamente. Considere también que las cómodas, aparadores o cualquier otro mueble con cajones o puertas, necesita un área vacía al frente para poder abrirse con total comodidad.

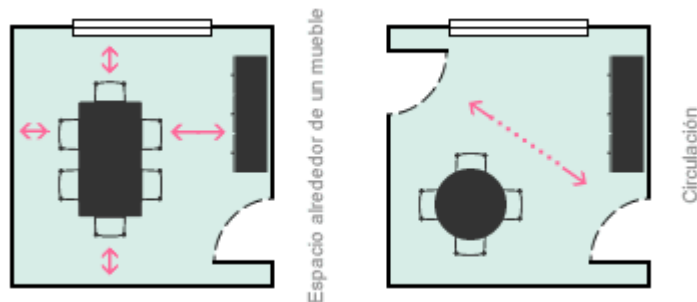
El siguiente ejemplo es el espacio vacío necesario entre un sillón y una TV según el tamaño de la misma



La circulación

La circulación refiere en decoración a la facilidad de tránsito dentro de una habitación o durante el paso de una habitación a otra. Las puertas y los muebles serán tomados en cuenta para calcular el espacio que queda para circular. La circulación será siempre fluida, evitando tener que esquivar muebles al transitar por una habitación.

Tenga en cuenta estos aspectos al distribuir los muebles. Existen muchas medidas estimadas para poder circular correctamente, se tiene en cuenta 1,2mts para poder circular sin inconvenientes en un espacio.



El Punto Focal

La definición de punto focal en decoración es simple y a la vez compleja. El punto focal es un punto de interés que sigue la vista cuando se ingresa en una habitación. Este punto de interés puede estar dado por:

- 1) Elemento de la decoración (un cuadro, una escultura o un jarrón).
- 2) Elemento de obra (una ventana, una columna o un hogar).
- 3) Grupo de muebles que concentran una actividad específica.

Cuando no hay un elemento que destaque del resto, entonces tendremos que generar un punto focal a partir de un grupo de muebles, por ejemplo, un grupo de sillones formando un living.

Es importante conocer este concepto de punto focal porque nos ayudará a distribuir mejor nuestros muebles. La clave está en pensar la organización de los muebles como si fueran nuestro punto focal (aunque el punto focal esté en otro objeto, como por ejemplo un cuadro). De esta forma, utilizaremos esa área de interés como referencia desde donde organizar el resto de la habitación.

Lo Práctico por Sobre lo Estético

Siempre parecen enfrentarse en la distribución de muebles, lo práctico y lo estético. Está claro que un mueble puede verse mejor en un lugar que en otro o que, al flujo de las masas en el espacio, un mueble se vea mejor aquí que allá. Pero de nada sirve si ubicamos una mesa en el área de menor luz natural o si para circular por la habitación tenemos que esquivar algunos muebles.

Siempre habrá que priorizar lo práctico por sobre lo estético. En cada caso la distribución de los muebles debe estar hecha cuidando que los muebles puedan utilizarse, que sea agradable utilizarlos y que su distribución resulte cómoda.

Planificar la Distribución

Con esta información estamos en condiciones de elegir la mejor distribución para nuestros muebles. Para empezar, dibujaremos un plano de la habitación. Luego podemos elegir cual será el punto focal. Por ejemplo, un living siempre se organiza alrededor del área de asientos (los sillones con la mesa de centro). Después se atenderá el espacio que cada mueble necesita para funcionar y cómo será la circulación por esa habitación. Y con todos estos datos, se terminará por darle forma al espacio observando el lugar en 3 dimensiones. Atendiendo a la habitación como un todo, al alto y al volumen de los diferentes muebles, se termina de realizar la composición plástica del espacio en cuestión.

Eje - Datum

El eje es una línea imaginaria para organizar todas las partes del conjunto del espacio. El eje ayuda al diseñador a crear una atmosfera de armonía y equilibrio. El eje puede ser tanto horizontal como vertical. Vamos a ver que el eje acompaña a la circulación. Podemos tener más de un eje un mismo ambiente.

El datum es un volumen que proporciona una referencia o punto de partida para organizar las formas y los espacios dentro de un proyecto. Por ejemplo, una cama en un dormitorio o una heladera una cocina.

Ritmo

El ritmo en diseño de interiores se refiere al uso reiterado de pautas, formas y objetos. El reconocido por quienes lo ve y genera una sensación de orden dentro de un espacio. El ritmo permite unir los diferentes elementos de una habitación para conferir en una unidad y fluidez, asegurando que la vista recorra todas las partes de un espacio. Permite que los ojos se muevan alrededor a partir de un objeto a otro y crea una atmosfera armoniosa en una habitación. Puede ser la repetición de objetos idénticos (cuadros, sillas, espejos, luminarias).

Existen ritmos simétricos y asimétricos. Los elementos de una composición simétrica se perciben como pesos de una balanza. Una composición se encuentra en equilibrio si el peso de los elementos se compensa. Puede ser objetos igual o similares. Para algunos la simetría es considerada como el mayor principio generador de formas. A los cuerpos simétricos se les denominaban bellos.

Los ritmos asimétricos tratan de la variabilidad que se tiene en determinado espacio en varios aspectos, (posición, tamaño, orientación y forma. Tiene una desigualdad en sus pesos compositivos. Un equilibrio es asimétrico se produce cuando al dividir una composición en dos partes iguales, no existen las mismas dimensiones en tamaño, color, peso etc, pero existe un equilibrio entre los elementos. La asimetría nos transmite agitación, tensión, dinamismo, alegría y vitalidad; en este tipo de equilibrio una masa grande cerca del centro se equilibra por otra pequeña alejada del aquel.

La nueva arquitectura ha eliminado tanto la monótona repetición como la rígida regularidad de las dos mitades, la imagen en el espejo, la simetría. En vez de simetría, la nueva arquitectura ofrece una relación equilibrada de partes dispares.

La teoría de los tres

Está demostrado que el ojo humano percibe como más atractiva la visión de tres elementos o las composiciones impares. Tres es el número más pequeño que nuestro cerebro percibe como un patrón. Es la denominada regla del tres o de los impares.

De tres en tres, las composiciones impares en decoración mantienen el equilibrio y son mucho más dinámicas que las pares. Es una de las claves o normas que mejor funcionan a la hora de decorar un espacio

Una de sus aplicaciones es la de colocar juntos tres objetos o piezas decorativas de distintas dimensiones sobre una mesa, un estante o en la repisa de una ventana. Hay composiciones que siempre funcionan, como por ejemplo un jarrón, un libro y una vela. La finalidad es que convivan de forma natural unos junto a otros.

La regla del tres también funciona con elementos iguales, como es el caso de lámparas, jarrones, maceteros, espejos... dispuestos de forma estratégica son un acierto seguro. Los maceteros y los espejos funcionan mejor a distintas alturas, mientras que las lámparas son más versátiles y pueden aparecer en la misma línea visual o formando una escalera.

Esta regla también es aplicable a los colores, texturas o materiales. Si juntamos una pieza de madera, con una de metal y otra de cristal, estaremos ante una composición mucho más equilibrada que si mezclamos elementos elaborados con el mismo material o peso visual. Con los colores pasa algo parecido, aunque en este caso hay que pensar en la misma paleta de colores, en el caso del mobiliario, la regla del tres proporciona mucho más dinamismo a los espacios. Si situamos una mesa auxiliar con una lámpara de sobremesa junto a una butaca de diseño, tendremos una composición equilibrada. Prueba a ponerlo en práctica.

Zonificación

Si tenemos ambientes integrados y queremos separarlos visualmente, podemos dividir el espacio en zonas. Hace referencia a generar diferentes zonas en un mismo ambiente. Se puede lograr colocando una alfombra en uno o en ambos espacios, un mobiliario que divida el ambiente, un hogar o biohogar, la espalda de un sillón, una lámpara de pie o vigas en techos que nos ayuden a generar un corte visual.

Foco visual

Las personas se sienten atraídas instintivamente y de forma natural por un punto determinado dentro del espacio y, sea cual sea la forma de establecerlo, todos los ambientes tienen un foco visual o deberías crearlo. El foco visual o punto focal es un punto de interés que sigue la vista cuando ingresamos en una habitación. Un elemento o una características concreta enfatizada por cualquier medio pasa a ser automáticamente el punto central del espacio. El foco visual puede estar dado:

- 1) Algún elemento de la decoración: cuadros, objetos, espejos, lámparas.
- 2) Un elemento de obra: una ventana, columna, desniveles, un hogar.
- 3) Elementos naturales: una vista, un paisaje.

Escala y Proporción

Una habitación que "se siente bien" probablemente tenga una escala y proporción efectivas.

Cuando decoramos nuestros hogares, la mayoría de nosotros sabemos lo que nos gusta pero no tenemos idea de cómo hacerlo funcionar. Las casas a menudo son hermosas debido a la sensación de que ellas invocan, no debido a la cantidad de obras de arte caras o de tapicería de diseño que poseen.

Esta es una buena noticia para aquellos que intentan decorar con un presupuesto ajustado. La escala y la proporción, dos términos de diseño de interiores muy comunes, son los que hacen que una casa o habitación sea cálida y acogedora.

La escala y la proporción en el diseño interior se refieren a cosas diferentes. "Escala" tiende a referirse a un objeto y al espacio que ocupa en un ambiente. Por ejemplo, todos hemos visto a alguien que ha metido un sofá mullido en una pequeña sala de estar. Los diseñadores dirían que el sofá es de una escala incorrecta para la habitación.

"Proporción" a menudo se refiere a la forma de un artículo y cómo se relaciona con otro objetivo. Por ejemplo, si tengo una mesa cuadrada pero coloco un plato rectangular en el medio, el plato probablemente no se verá bien porque no será la proporción correcta para la mesa.

A continuación, hay algunos consejos para crear la escala y la proporción correctas en su habitación u hogar. Recuerde que estas son reglas generales, algunas reglas están hechas para romperse. Si sos nuevo en la decoración de tu hogar, sigue las reglas. Los decoradores más experimentados o aquellos que "solo tienen un ojo para estas cosas" pueden querer diversificarse un poco.

Consejos para crear escala y proporción al decorar

- El elemento principal de mobiliario en la habitación prepara el escenario para la escala de todos los demás muebles. Por ejemplo, un sofá mullido y una mesa auxiliar delicada pueden parecer raro una al lado de la otra.
- Cuanto más alto es el techo, más altas e imponentes pueden ser las piezas de mobiliario. Techos bajos piden muebles y decoración bajos. La única excepción a esta regla es usar muebles bajos y modernos en una habitación con techos altos para lograr un efecto dramático.
- Recuerde dejar "espacios vacío" en una habitación. Este es el espacio alrededor y encima de los muebles. Una habitación raramente se ve bien cuando se llena cada pulgada cuadrada de ella. El ojo necesita espacio para descansar en un espacio, así que deja algunas superficies descubiertas.
- Una sala más grande normalmente puede manejar cuadros más grandes y más colores.
- Si tienes una habitación pequeña pero preferís un cuadro más grande, asegurate de que tenga alrededor mucho espacio vacío.
- Usa patrones o colores repetitivos. Por ejemplo, si tiene paneles de revestimiento de forma cuadrada en su pared, elija una mesa de centro cuadrada para mantener las mismas proporciones en toda la sala. Solo tene cuidado de no exagerar.
- Dé un buen paseo por las habitaciones de tu hogar. Si algo no se siente bien, probablemente no tenga la escala o proporción correctas para el espacio. Reorganízalo, retíralo o reemplázalo hasta que logre la habitación y el hogar que desea.

Como Calcular la proporción adecuada

Lo ideal es dividir el espacio a diseñar en 3 partes iguales, y solamente ocupar 2/3 del área a diseñar. Siempre hay que



dejar un espacio para la

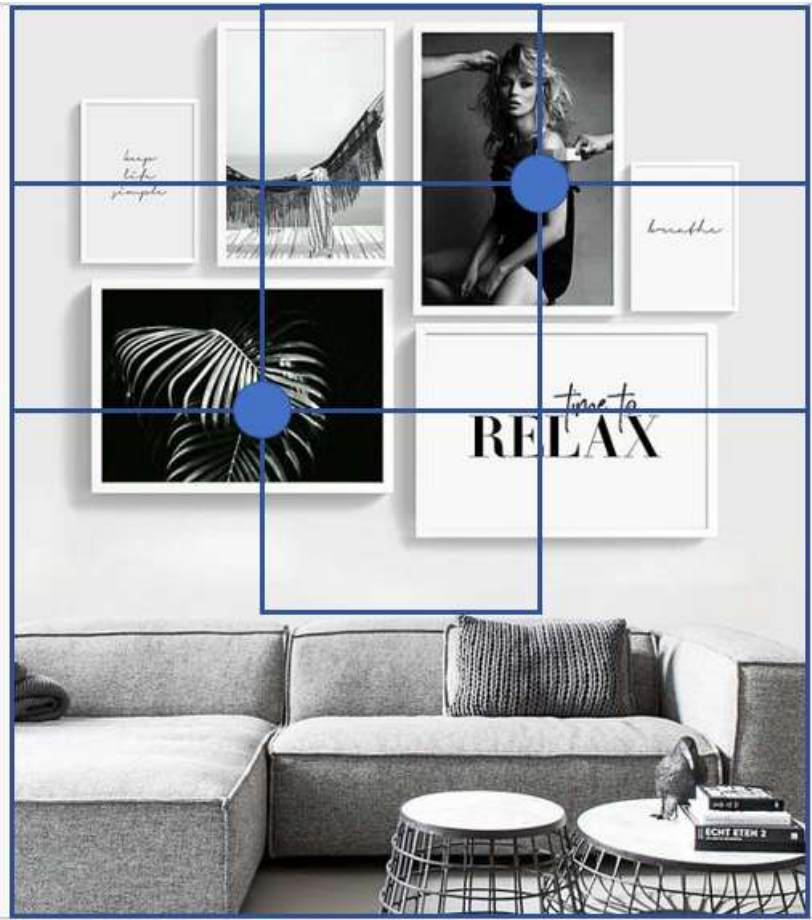
circulación y es recomendable usar muebles bajos de poca profundidad que ocupen poco espacio.

Como colgar cuadros teniendo en cuenta la regla de la división en 3 partes

Seleccionar el fragmento donde quiero colgar los cuadros, dividirlo en 3 partes iguales verticales , y en 3 partes iguales horizontales. El foco visual se va a situar en la intersección de esas líneas, y es ahí donde voy a poder colocar los cuadros, espejos o lo que desee.

Si mi interés es resaltar dos cuadros en particular, lo idea es situarlo en las dos intersecciones opuestas. Ej: a continuación





Como leer la escala

Se representa en los planos de la siguiente manera:

Las escalas del ejemplo a continuación son escalas de reducción, en otras palabras, reducir la realidad de la obra a un plano en escala para que entre en papel.

1:1 – 1:25- 1:50 Etc

El primer valor habla del valor del plano , mientras que el segundo valor habla del valor real.

Escala de 1:50 (nos indica que un centimetro del plano, representa 50cm del plano real)

Si tengo una habitación que de largo tiene 8 m. El calculo para llevarla a la escala 1:50 en papel seria el siguiente.

Al momento de hacer la división, tengo que llevar ambos valores a la misma unidad de medida, en este caso los dos a metros. Entonces seria 8 metros en una escala de 1: 0,50 metros (1:50)

$8m / 0,50 m = 16$ En otras palabras, cuando pase en un plano esos 8 metros, tengo que medir 16 cm.

Si la escala fuera 1:25 la ecuación de los 8 m, seria la siguiente

$8 / 0.25 = 32 \text{ cm.}$

En el caso de tener el plano, y querer entender a cuantos metros representa en la realidad, la ecuación seria la siguiente, vea el ejemplo.

16 cm en el plano y la escala dice que es 1:50.

la cuenta es la siguiente $16\text{cm} * 0.50 = 8 \text{ metros}$

En vez de multiplicar, se divide.

Principios del Diseño de Interiores

Principio #1: El balance

El equilibrio visual en un cuarto se llama balance. Da un sentido de reposo y un sentimiento de terminación. Un cuarto equilibrado le proporciona consideración a la colocación de objetos según su peso visual. Los elementos de línea, la forma, el color y la textura ayudan a determinar el peso visual de un objeto, lo cual es la cantidad de espacio que parece ocupar. El balance también refiere a cómo y donde usted coloca los elementos (la línea, la forma, el color y la textura) dentro de un ambiente. Para mantener el balance, trate de distribuir los elementos a lo largo del cuarto.

- El balance formal, a menudo llamado balance simétrico, crea un efecto de imagen espejada.
- El balance informal usa objetos diferentes del mismo peso visual para crear equilibrio en un cuarto. Es más sutil y espontáneo y da un sentimiento más cálido y casual.

Principio #2: El énfasis

El énfasis es el punto focal del cuarto. El punto focal debería ser obvio cuando usted entre en el cuarto; es el área para el cual su ojo es atraído. Lo que fuere que sea presentado como centro de interés como una chimenea, una obra de arte o un tratamiento en una ventana tramando una vista bella – debe ser suficientemente enfatizado a fin de que todo lo demás conduzca hacia el área presentada. Usted le puede añadir el énfasis a un punto focal natural o puede crear uno en un cuarto a través del uso efectivo de líneas, formas, colores y texturas.

Principio #3: El ritmo

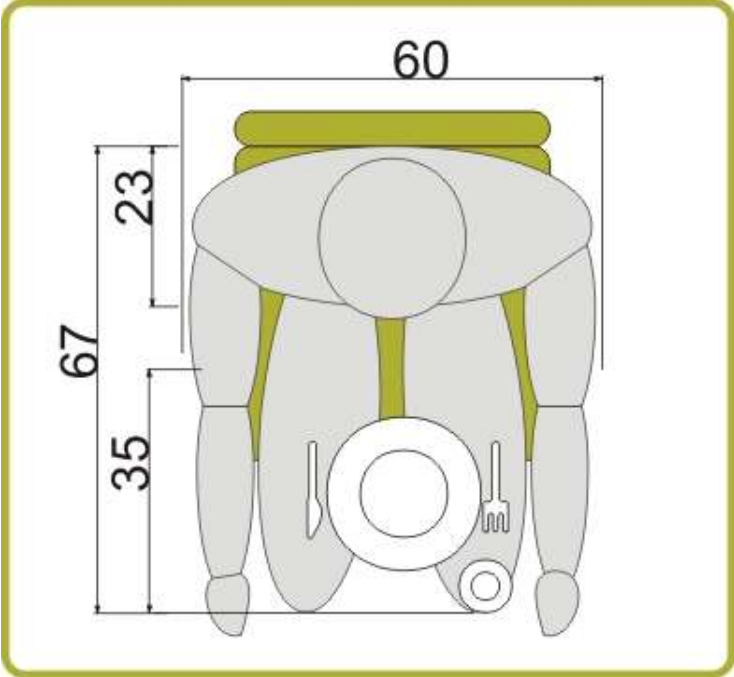
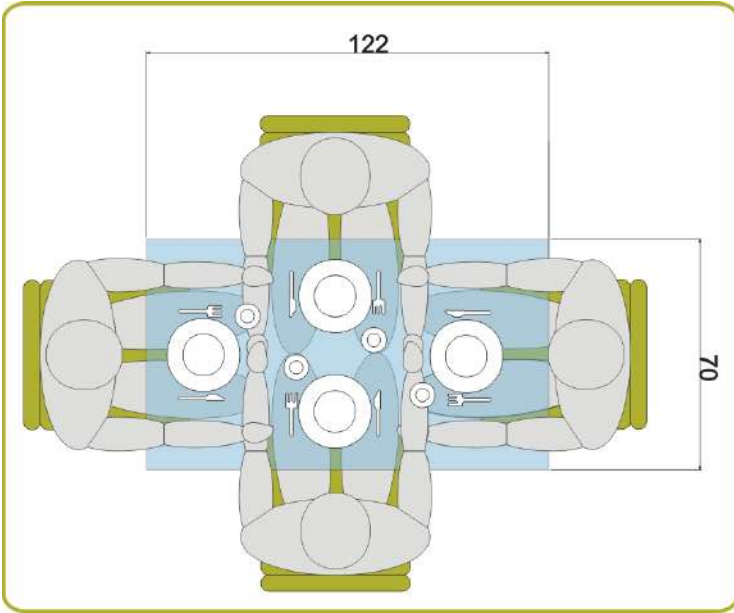
El ritmo suministra la disciplina que controla el ojo cuando se mueve alrededor de una habitación. El ritmo ayuda al ojo a moverse fácilmente de un objeto a otro y crea una armonía que hace que el ojo distinga un todo unificado. El ritmo es creado a través de la repetición de líneas, la forma, el color o la textura. También puede ser creado a través de la progresión. El ritmo progresivo es gradual creciente o decreciente en el tamaño, dirección o color.

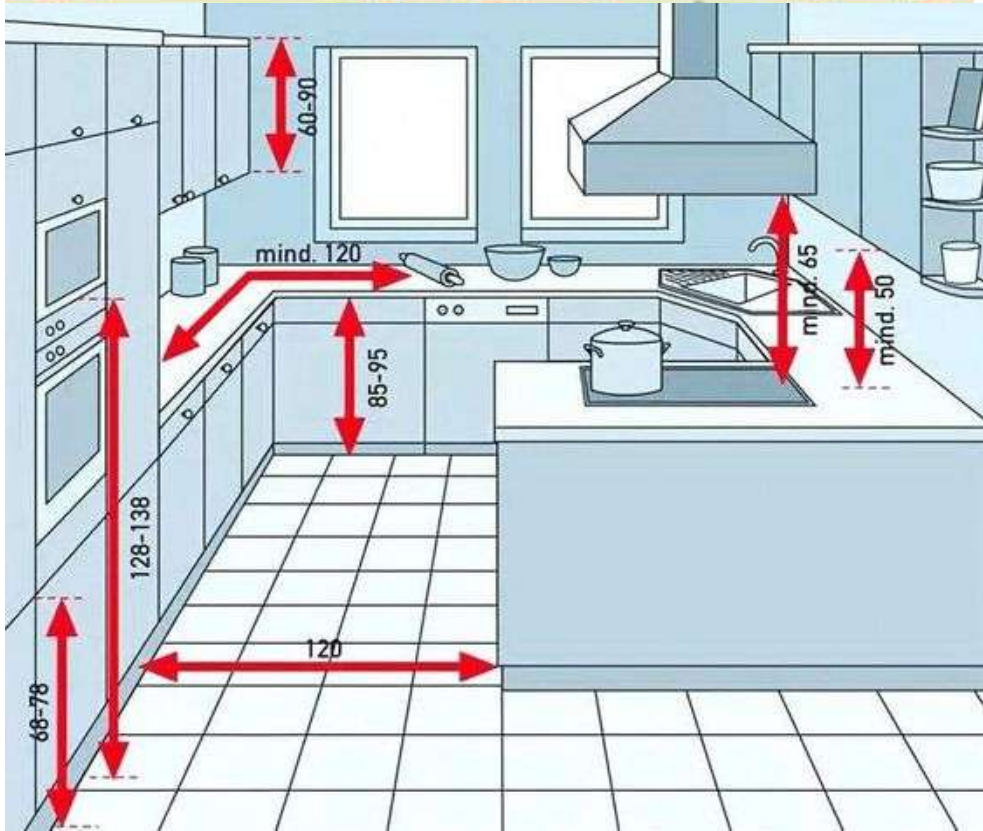
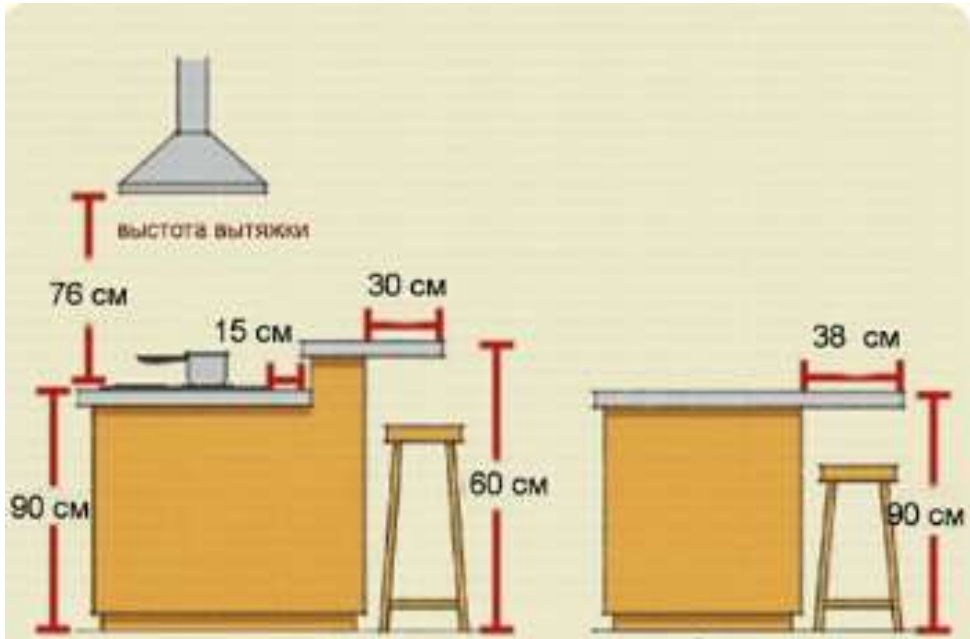
Principio #4: La Proporción y la Escala

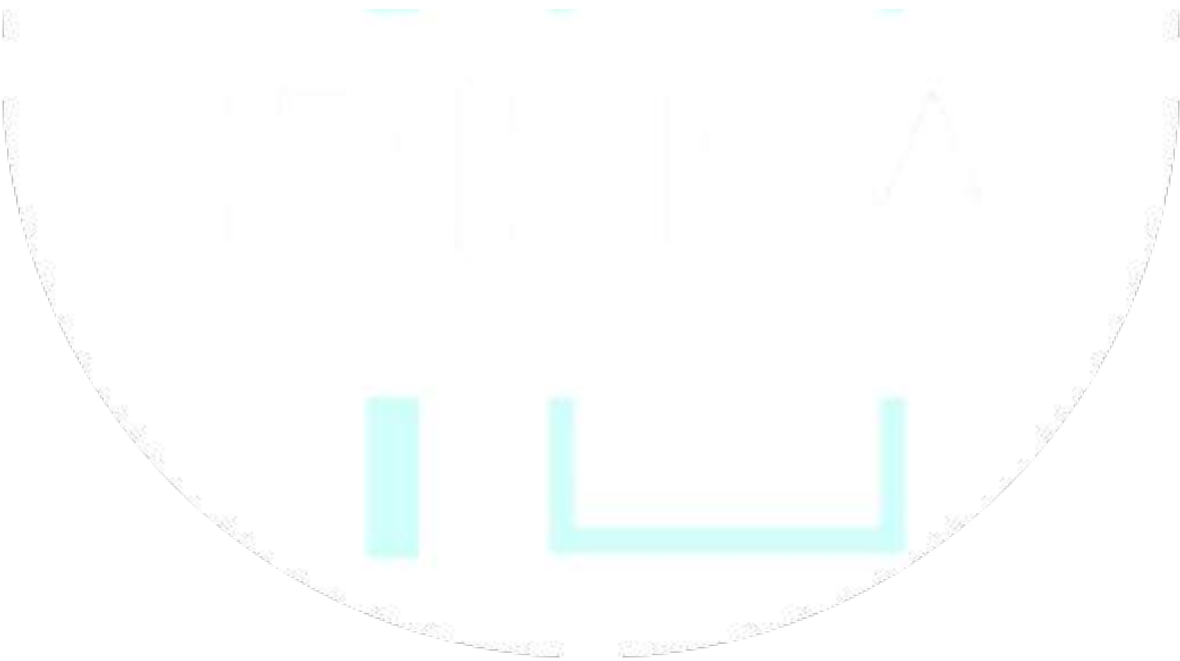
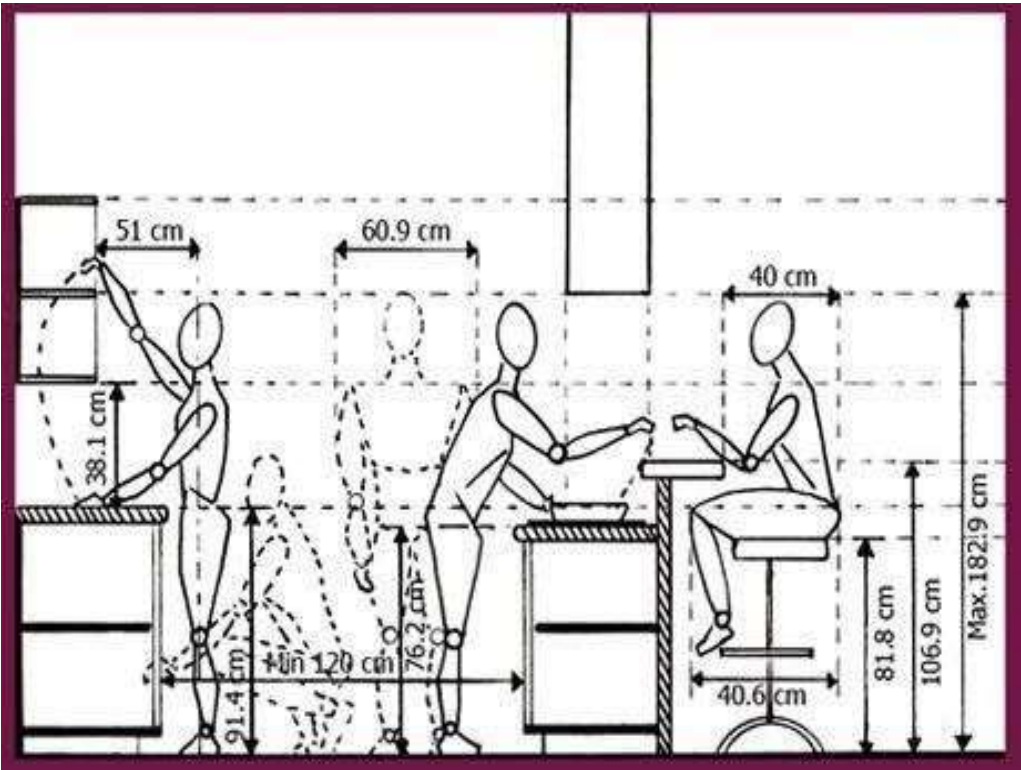
Las relaciones de tamaño en un cuarto están definidas por la proporción y escala. La proporción se refiere a cómo los elementos dentro de un objeto guardan relación con el objeto como un todo. La escala guarda relación con el tamaño de un objeto cuando es comparada con el tamaño del espacio en el cual está ubicado.

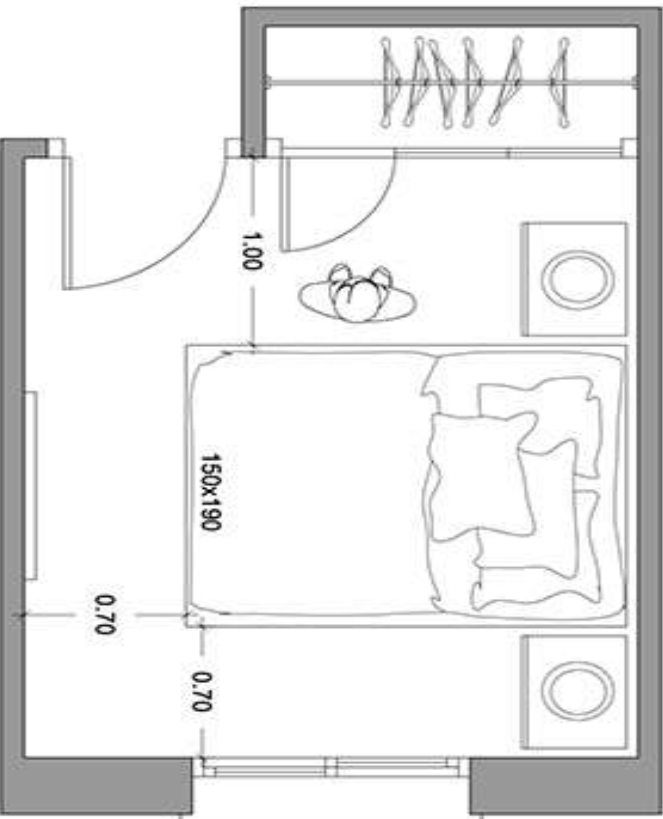
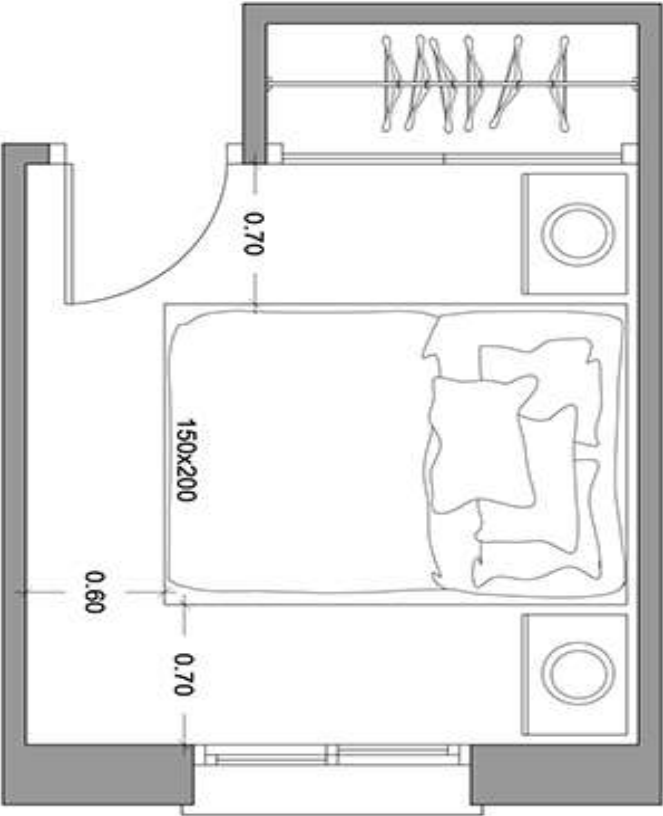
Principio #5: La Armonía y la Unidad

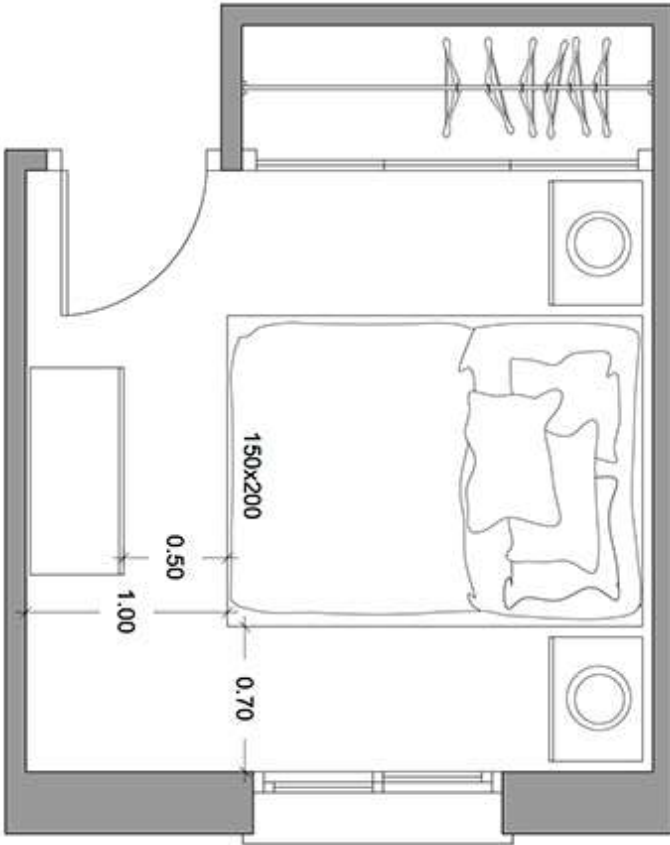
Un cuarto bien diseñado es un todo unificado que abarca todos los demás elementos y principios de diseño. La unidad asegura un sentido de orden. Hay una consistencia de tamaños y formas, una armonía de color y patrón. El objetivo final de la decoración es crear un cuarto con unidad y armonía y un sentido de ritmo. Esto se logra repitiendo los elementos, balanceándolo todo lo largo del cuarto, y luego sumando un poco de variedad a fin de que el cuarto tenga su propio sentido de personalidad. Demasiada unidad puede ser aburrida, demasiada variedad puede causar un sentimiento de inquietud. Maniobrar los elementos y principios para obtener simplemente la mezcla indicada es una clave para un buen diseño.

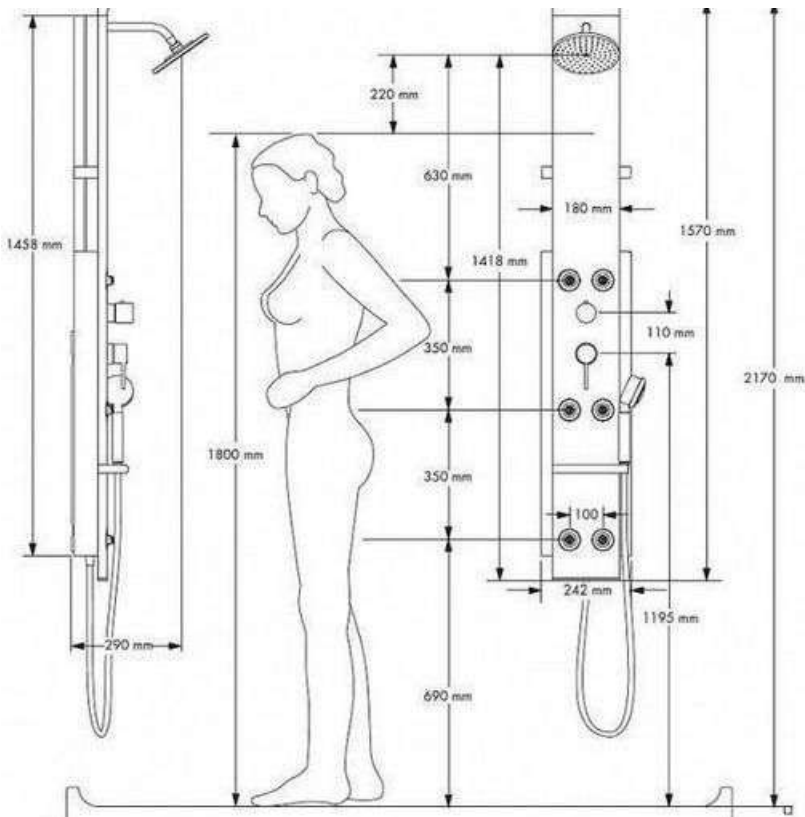
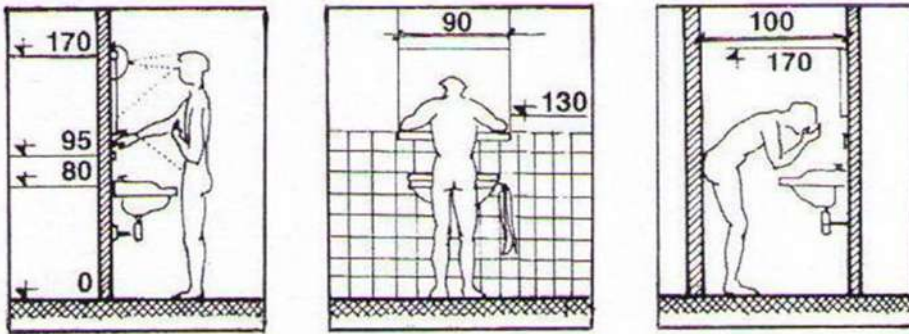
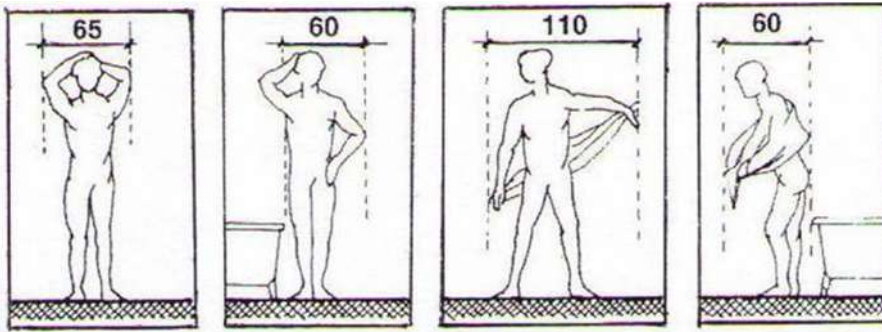


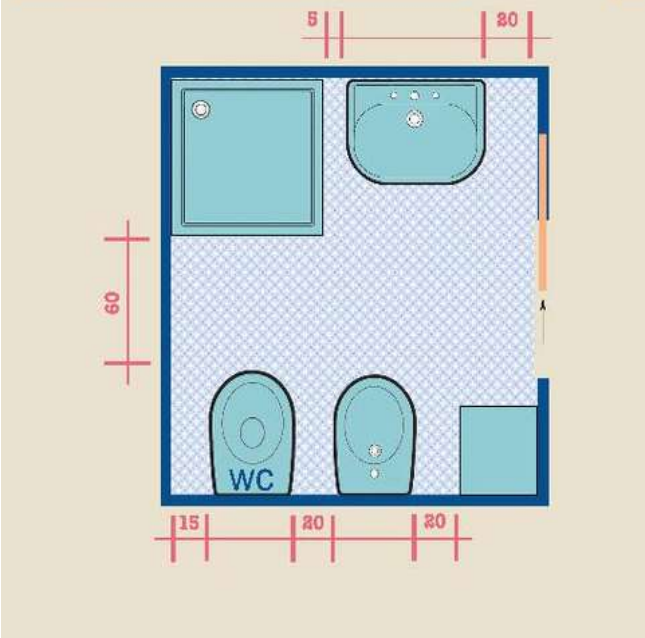
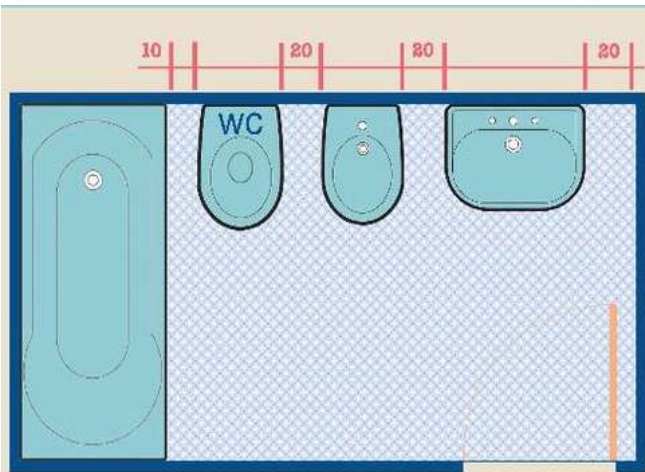


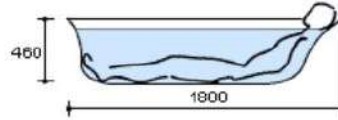
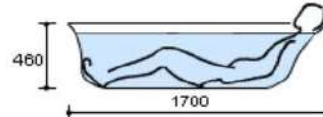
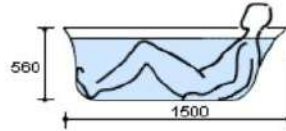
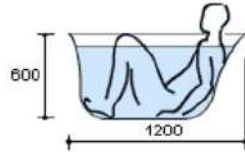
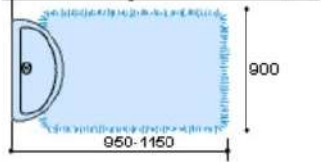
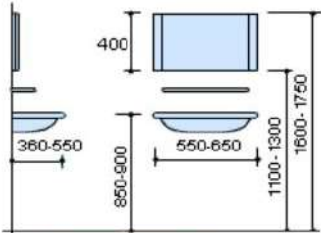
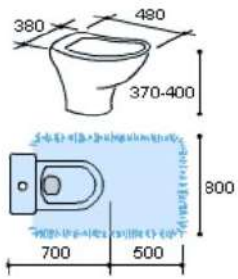












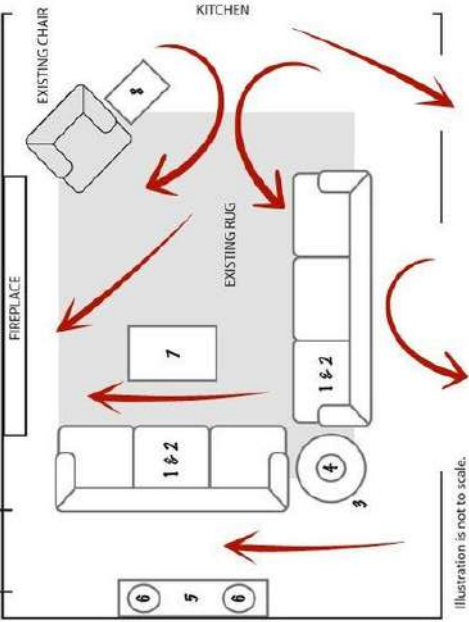
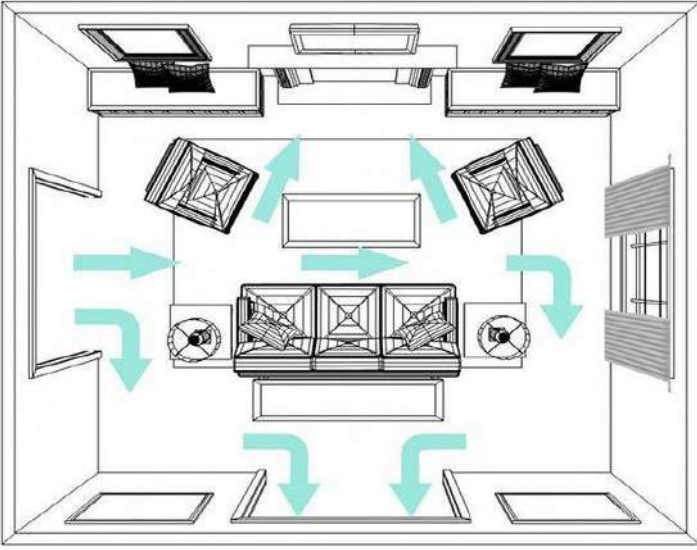


Illustration is not to scale.





LAUREL HOME
 INTERIOR DESIGN | INSPIRATION | STYLE

